

产品介绍

YTR11-1416C1 是一款由低噪放、功放和收发开关组成的 Ku 波段发送/接收 MMIC。

发射通道能提供 26 dB 的增益，发射通道通道内能提供 29dBm 的饱和输出功率；接收通道增益为 26dB，能在带内提供 3dB 的噪声系数和大于 7dBm 的 P1dB 输出功率。

该芯片的制造采用了 PHEMT 工艺，芯片背面进行了金属化处理，适用于共晶烧结工艺或者导电胶粘接工艺。

关键技术指标

- ▶ 低噪放和功放完全集成在芯片中
- ▶ 带宽：14-16GHz
- ▶ 发射通道 Psat：29dBm
- ▶ 发射通道增益：26dB
- ▶ 接收通道 P1dB：7dBm
- ▶ 接收通道增益：26dB
- ▶ 接收通道噪声系数：3dB
- ▶ 发射通道输入驻波比：1.7
- ▶ 发射通道输出驻波比：1.4
- ▶ 接收通道输入驻波比：1.5
- ▶ 接收通道输出驻波比：1.4
- ▶ 芯片尺寸：2.70mm X 2.10mm

应用领域

收发模拟应用

雷达

通信

温度
 =+2
 5°C

极限值

符号	参数	条件	最小值	典型值	最大值	单位
V _{DP}	功放漏极正电压			+5		V
V _{DL}	低噪放漏极正电压			+5		V
V _G	功放栅极负电压			-5		V
T _{amb}	环境温度		-40		+85	°C
T _j	结温			150		°C
T _{stg}	储存温度		-65	+150		°C

接收端射频特性

 温度=+25°C, V_G=-5V, V_{dd}=5V, 晶圆在片测试结果, 除非有其它说明

符号	参数	条件	最小值	典型值	最大值	单位
F	频率		14	15	16	GHz
G	增益			26		dB
NF	噪声系数	F=14GHz		3.1		dB
		F=15GHz		3		dB
		F=16GHz		3.2		dB
P _{1dB}	接收通道 1dB 压缩点输出功率		7			dBm
IRL	输入回波损耗	F=14GHz		-16.5		dB
		F=15GHz		-16		dB
		F=16GHz		-12.5		dB
ORL	输出回波损耗	F=14GHz		-16		dB
		F=15GHz		-23		dB
		F=16GHz		-27		dB

发射端射频特性

温度 $=+25^{\circ}\text{C}$, $V_G=-5\text{V}$, $V_{dd}=5\text{V}$, 晶圆在片测试结果, 除非有其它说明

符号	参数	条件	最小值	典型值	最大值	单位
F	频率		14	15	16	GHz
G	增益			26		dB
P_{sat}	饱和输出功率			29		dBm
IRL	输入回波损耗	F=14GHz		-11		dB
		F=15GHz		-13		dB
		F=16GHz		-14.5		dB
ORL	输出回波损耗	F=14GHz		-24		dB
		F=15GHz		-21		dB
		F=16GHz		-17		dB



注意:本产品是高性能的射频器件, 不当的操作会损害本产品; 所有的操作必须符合标准的 ESD 保护标准。

典型测试曲线

温度 =+25°C, 发射通道: (左侧图依次为: 增益—输入回波—输出回波)

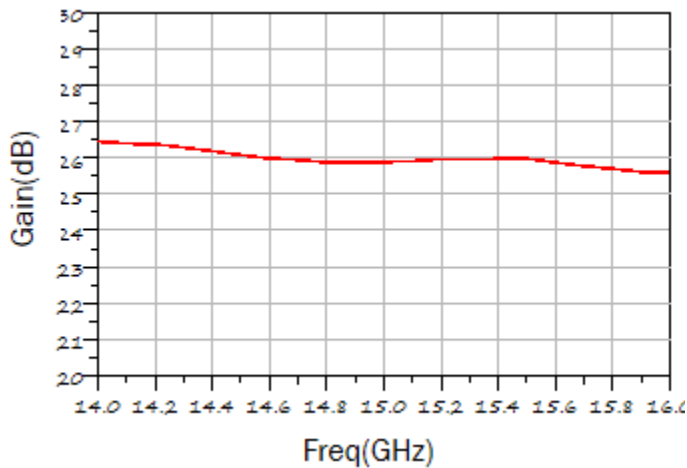

发射饱和功率

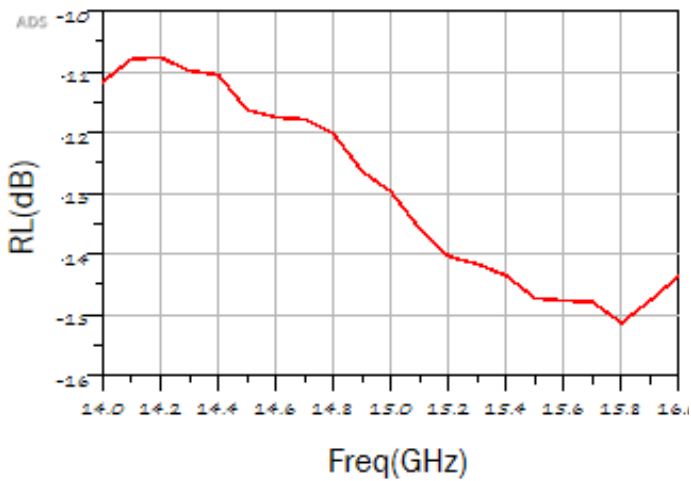
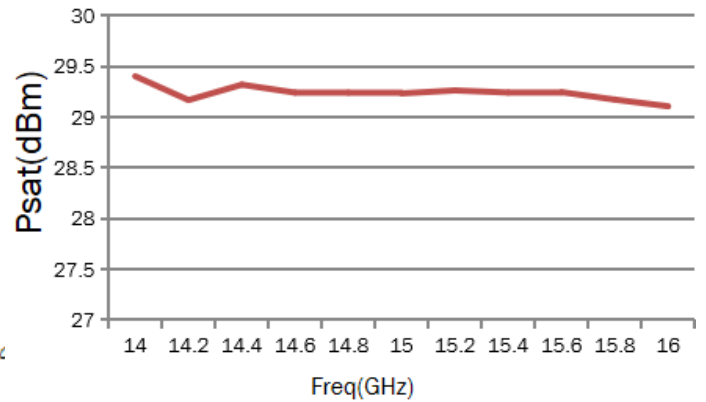

发射饱和效率

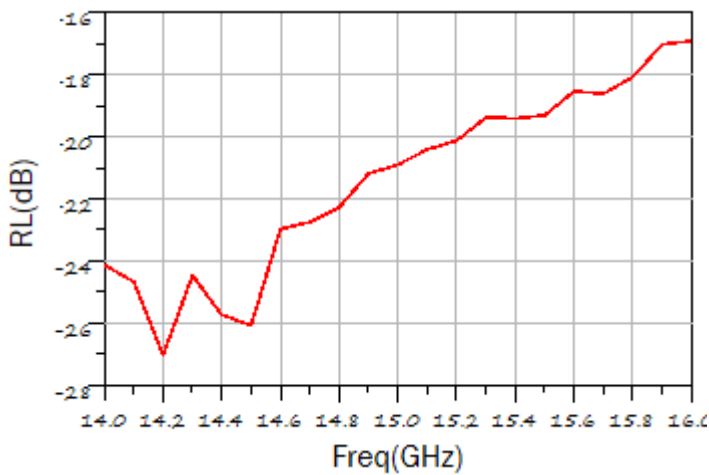
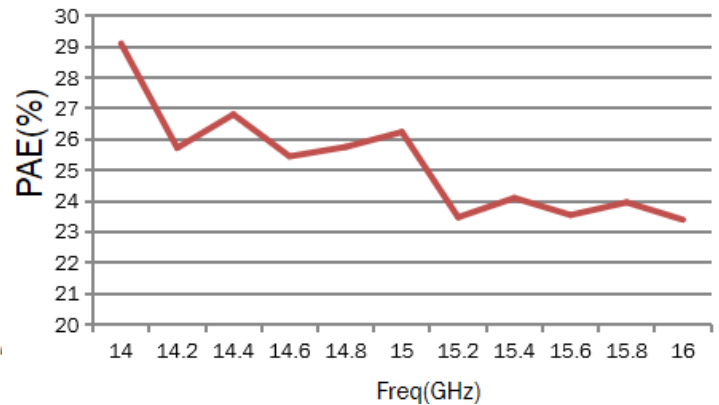

温度 =+25°C, 接收通道: (左侧图依次为: 增益—输入回波—输出回波)

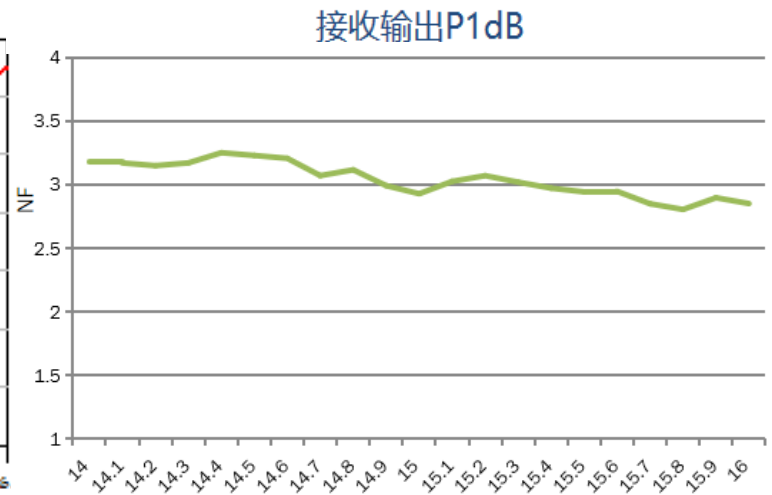
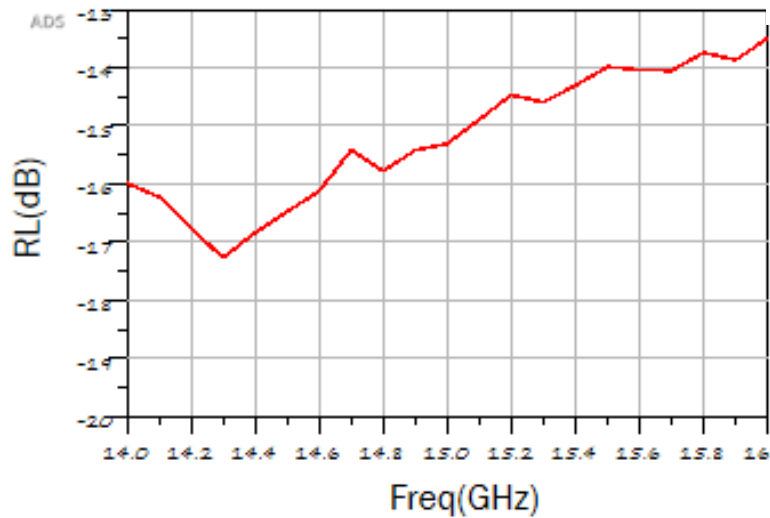
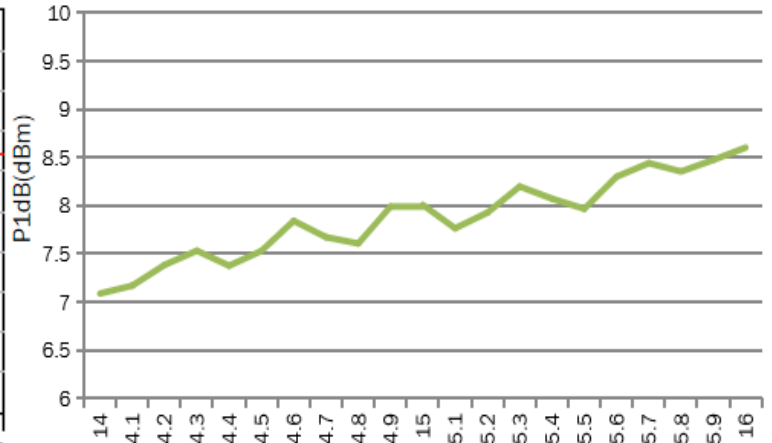
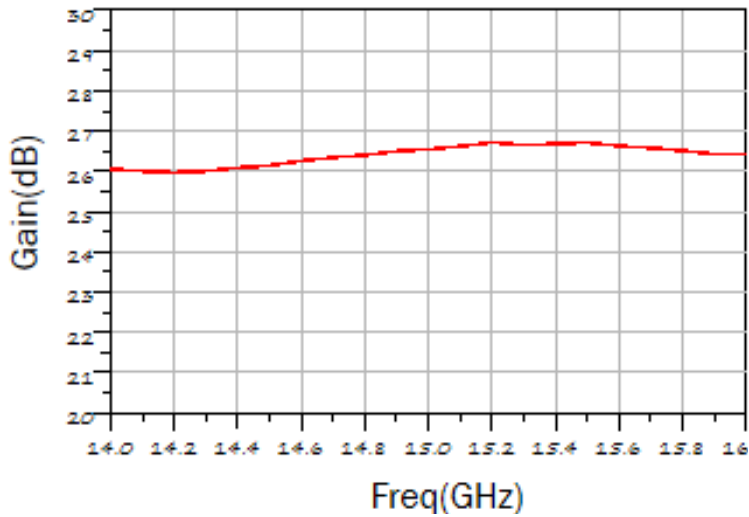

接收输出P1dB

接收噪声系数

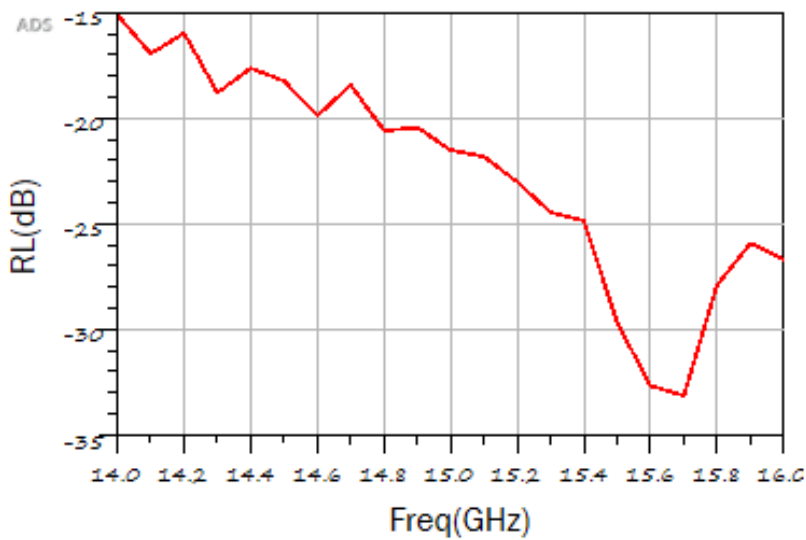

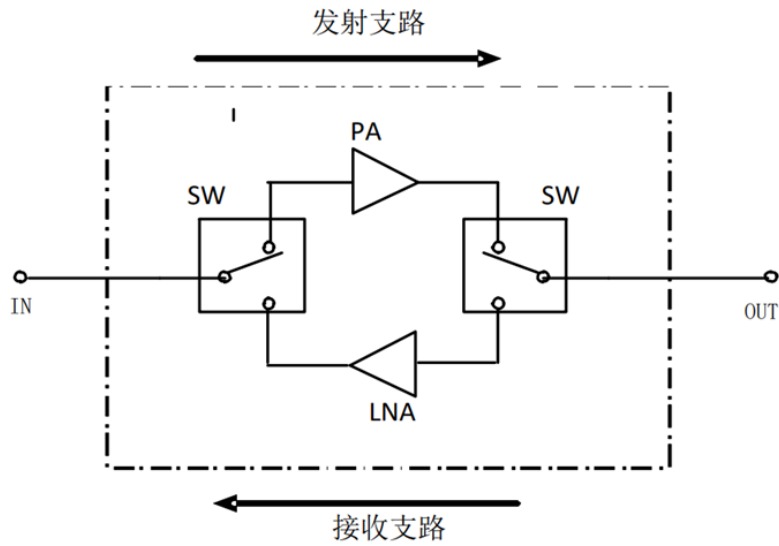

芯片尺寸图

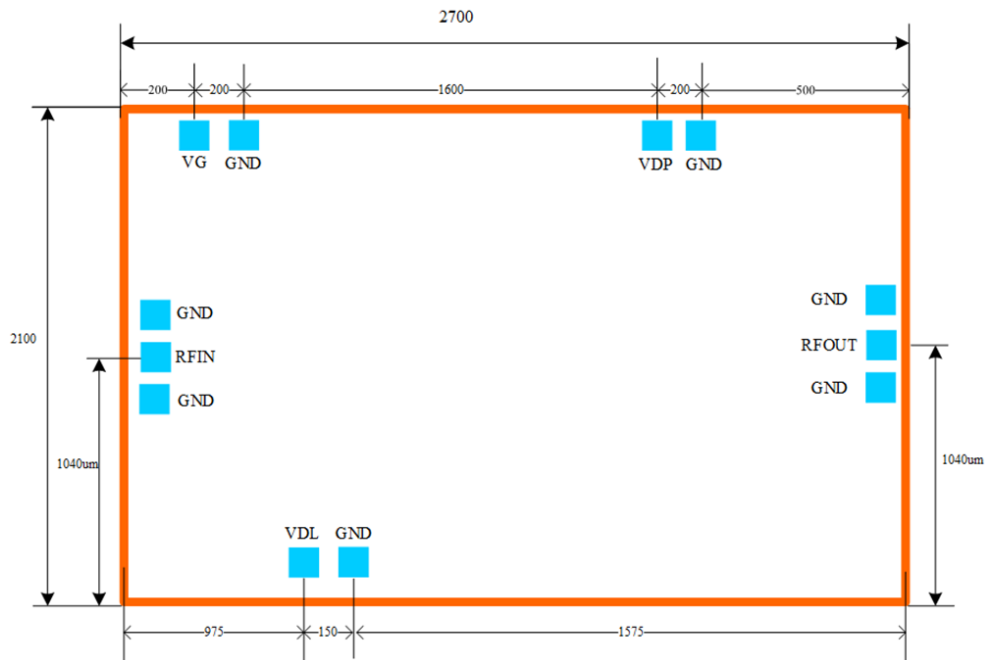

采购信息

编号	封装	版本	描述
YTR11-1416C1	Die	C1	GaAs 接收/发射芯片

定义

极限值定义

极限值是根据绝对最大额定值系统(IEC60134) 给出的。压力高于一个或多个极限值，会造成对该产品的永久性损坏。这些是压力额定值，并且以这些额定值或者其它任何高于规定额定值的条件去操作器件将得不到任何保证。长时间的极限值操作可能会影响产品的可靠性。

使用方法

在此描述的产品的使用方法仅起说明作用。在没有进一步测试或修正的情况下，益丰不作任何陈述或保证：这些使用方法将适用于特定用途。

免责声明

生命保障类应用

这些产品并非为生命保障应用、器件或系统而设计的，因此，这些产品的故障可能会导致人身伤害。

若益丰的客户在生命保障类应用中使用或销售这些产品，应自担风险，并同意全部赔偿此类应用给益丰公司造成的任何损失。

修改权限

益丰公司持有对产品做出修改的权利，恕不另行通知，修改包括对电路、标准单元或软件进行设计或性能修改。除非另有说明，益丰公司对这些产品的使用不承担任何责任或义务，不在任何专利、版权、或侵权下转让许可或权利，也不会做出任何陈述或保证：这些产品不受专利、版权或侵权限制。