



YPS11-01026C2

0.85 -1.35 GHz 六位移相器 数据手册

四川益丰电子科技有限公司

Sichuan YiFeng Electronic Science & Technology Co., LTD

产品介绍

YPS11-01026C2是一款0.85~1.35GHz六位数控移相器芯片，插入损耗为 6dB，移相精度均方根为 1° ，输入输出驻波比为1.5/1.5。

关键技术指标

- 频率：0.85~1.35GHz
- 移相范围：5.625~354.375°
- 移相精度均方根： 1°
- 插入损耗：6dB
- 工作电压：-5V
- 控制电平：0/+5V
- 芯片尺寸：3.77mm×1.37mm

应用领域

- 雷达
- 通信
- 仪表

绝对额定最大值

最大输入功率	+27dBm	
电源电压	-5.5V	
控制电平	低电平: 0~0.5V	高电平: 3.7~5V
工作温度	-55℃~125℃	
存储温度	-65℃~150℃	

超过以上任何一项最大限额都可能造成永久损坏。

电性能参数 (TA=25℃, Vdd=-5V)

指标	最小值	典型值	最大值
频率 (GHz)	0.85~1.35		
输入驻波		1.5	
输出驻波		1.5	
插入损耗 (dB)		6	
幅度波动 (dB)		±0.8	
移相精度 (°)		-3~3	
移相精度均方根 (°)		1	
静态电流 (mA)		5	

典型测试曲线

插入损耗

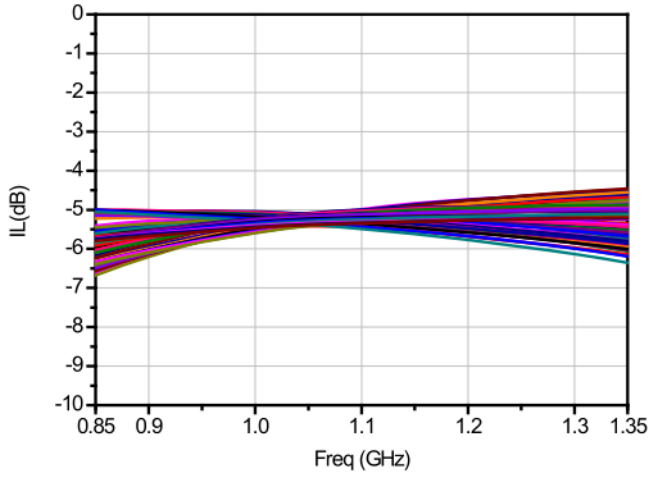

输入驻波

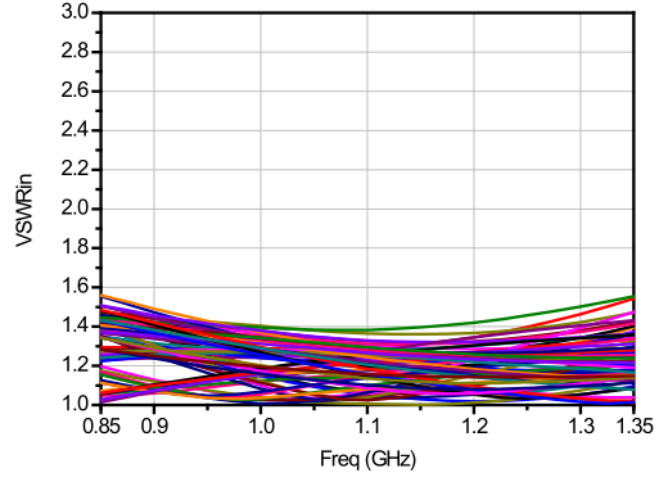

移相精度

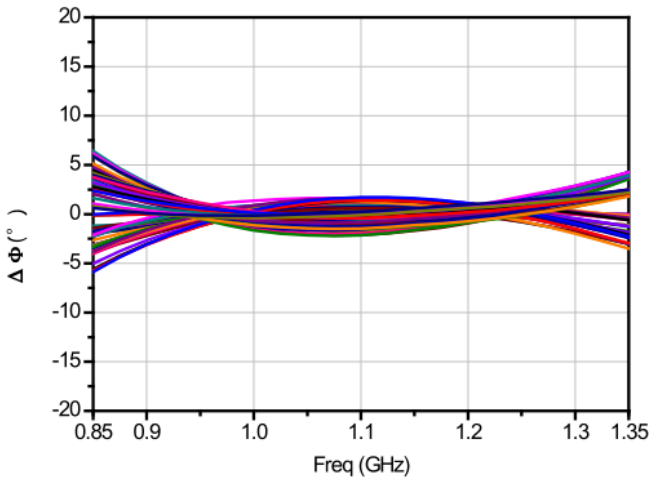

输出驻波

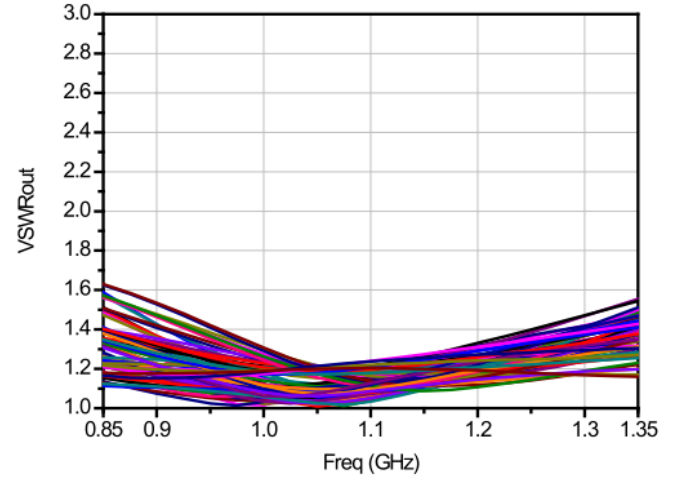

移相精度均方根

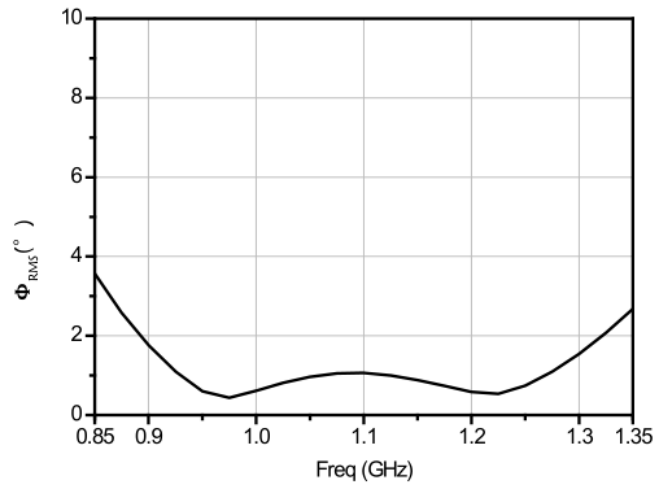

幅度波动

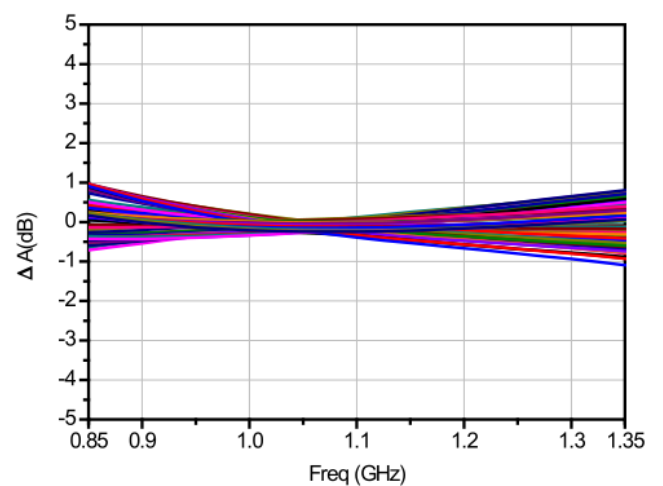

真值表 (0: 0V, 1: +5V)

状态	C1	C2	C3	C4	C5	C6
零态	0	0	0	0	0	0
-5.625°	1	0	0	0	0	0
-11.25°	0	1	0	0	0	0
-22.5°	0	0	1	0	0	0
-45°	0	0	0	1	0	0
-90°	0	0	0	0	1	0
-180°	0	0	0	0	0	1
-354.375°	1	1	1	1	1	1

外形和端口尺寸 (mm)

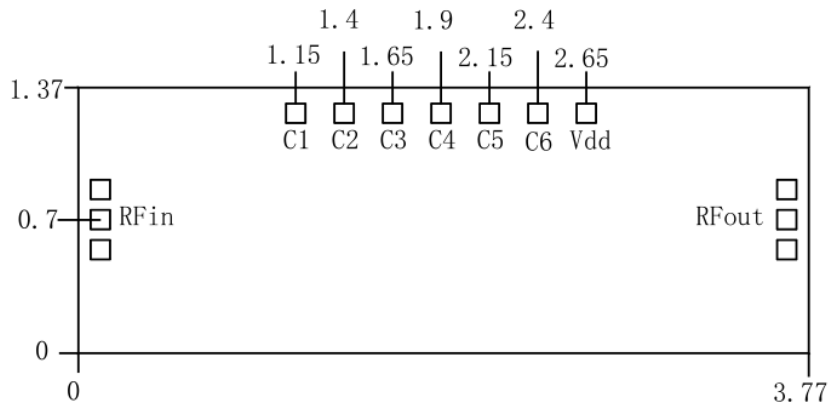

推荐装配图

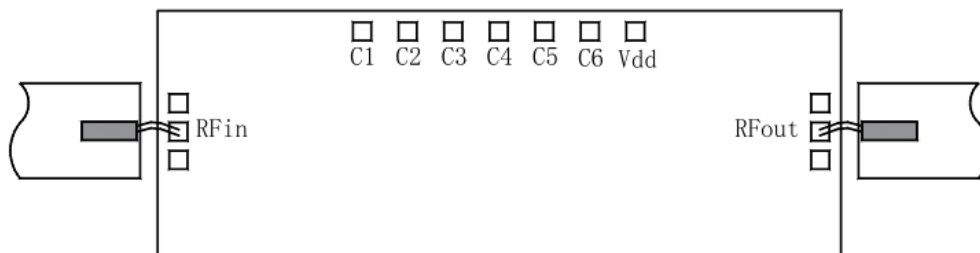

注意事项

1. 芯片在干燥、氮气环境中存储，在超净环境使用；
2. GaAs 材料较脆，不能触碰芯片表面，使用时必须小心；
3. 芯片用导电胶或合金烧结（合金温度不能超过 300°C ，时间不能超过 30 秒），使之充分接地；
4. 芯片微波端口与基片间隙不超过 0.05mm，使用 $\Phi 25\mu\text{m}$ 双金丝键合，建议金丝长度 $250\sim 400\mu\text{m}$ ；
5. 芯片微波端无隔直电容；
6. 芯片对静电敏感，在储存和使用过程中注意防静电。