

### 产品介绍

YPA119-0207A2C 是一款性能优良的 GaAs 功率放大器芯片, 频率范围覆盖 2~7GHz。VD=+8V 时, 连续波模式下, 小信号增益典型值为 29dB, 输出 1dB 压缩功率 33dBm, 输出 3dB 压缩功率 34dBm, 功率附加效率@P1dB 为 40%, 功率附加效率@P3dB 为 43%。

该功率放大器采用 5.0×5.0mm 表贴无引线陶瓷管壳, 引脚焊盘表面采用镀金工艺处理, 适用于回流焊安装工艺。

### 关键技术指标

- 频率范围: 2-7GHz
- 小信号增益: 29dB
- 输入回波损耗: 15dB
- 输出回波损耗: 16dB
- 输出1dB压缩功率: 33dBm
- 输出3dB压缩功率: 34dBm
- 功率附加效率@P1dB: 40%
- 功率附加效率@P3dB: 43%
- 静态工作电流: 640mA @+8V
- 芯片尺寸: 5.00mm × 5.00mm × 1.20mm

### 功能框图

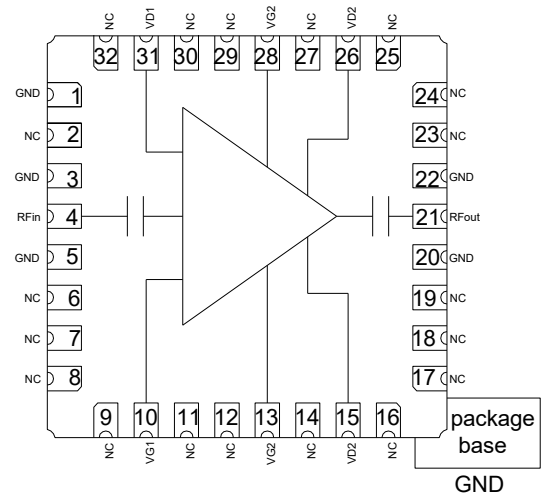

### 电性能表 (TA=+25°C, VD =+8V, VG=-0.85V, CW 模式)

参数名称	符号	最小值	典型值	最大值	单位
频率范围	Freq	2	—	7	GHz
小信号增益	Gain	20	29	—	dB
输入回波损耗	RL_IN	8	15	—	dB
输出回波损耗	RL_OUT	—	16	—	dB
输出1dB压缩功率	OP1dB	—	33	—	dBm
输出3dB压缩功率	OP3dB	—	34	—	dBm
功率附加效率@P1dB	PAE@P1dB	—	40	—	%
功率附加效率@P3dB	PAE@P3dB	—	43	—	%
功率增益@P1dB	Gp@P1dB	17	26	—	dB
功率增益@P3dB	Gp@P3dB	15	24	—	dB
动态电流@P1dB	IDD@P1dB	—	0.7	1.0	A
动态电流@P3dB	IDD@P3dB	—	0.7	0.9	A
静态工作电流*	IDQ	—	640	—	mA

\*在-1.2V~-0.5V范围内调节VG, 使静态工作电流为640mA。参考值: VG=-0.85V。

使用限制参数

最大漏极工作电压	+15V
最大栅极工作电压	-0.5V
最大输入功率	+25dBm
贮存温度	-65°C ~ +150°C
工作温度	-55°C ~ +85°C

测试曲线 (VD=+8V, VG=-0.85V, CW模式)

小信号增益

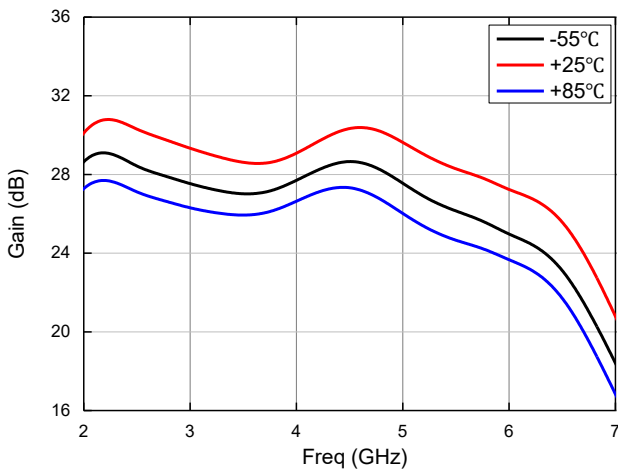

输入回波损耗

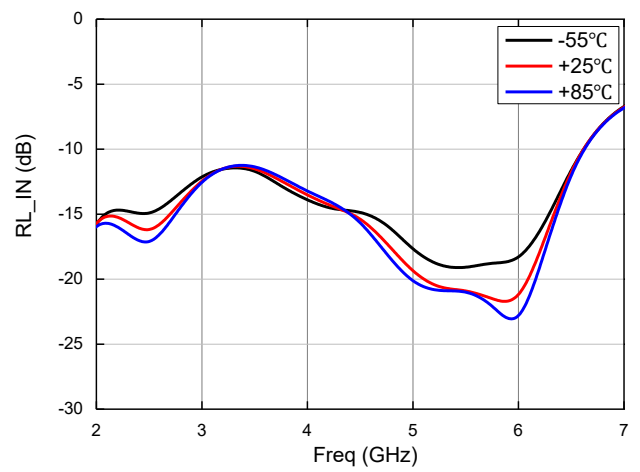

输出回波损耗

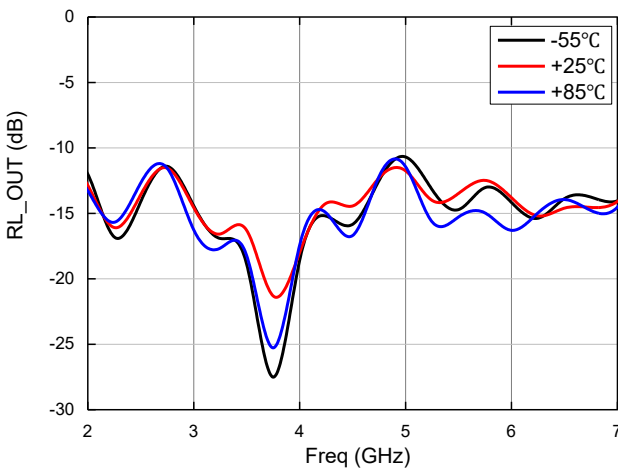

输出1dB压缩功率

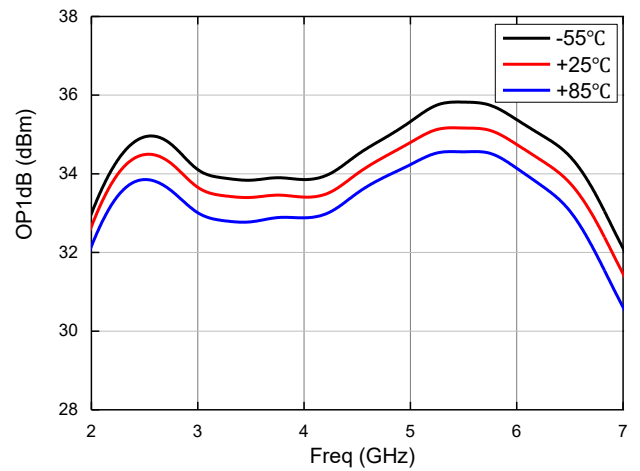

功率附加效率@P1dB

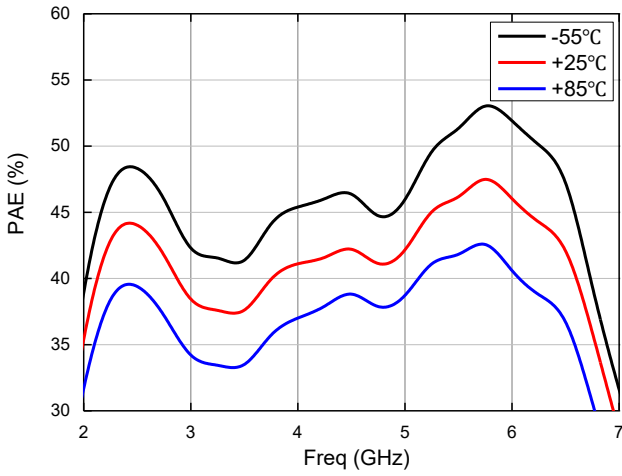

动态电流@P1dB

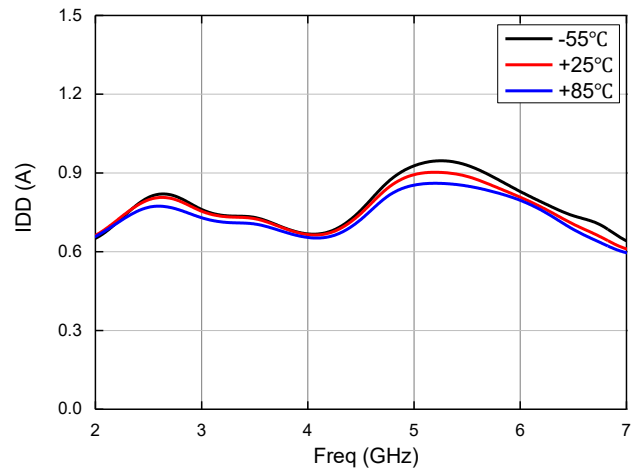

功率增益@P1dB

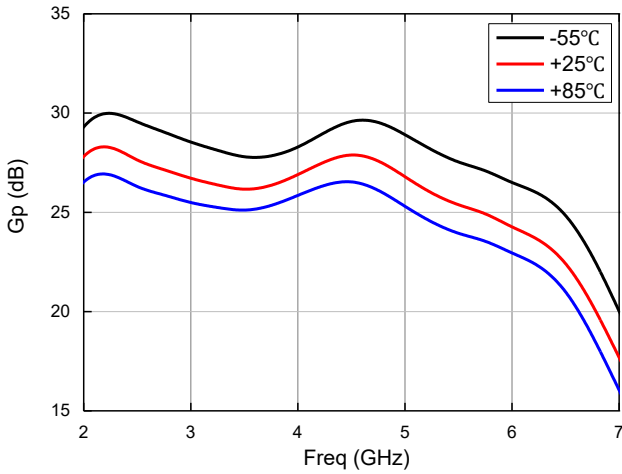

输出 3dB 压缩功率

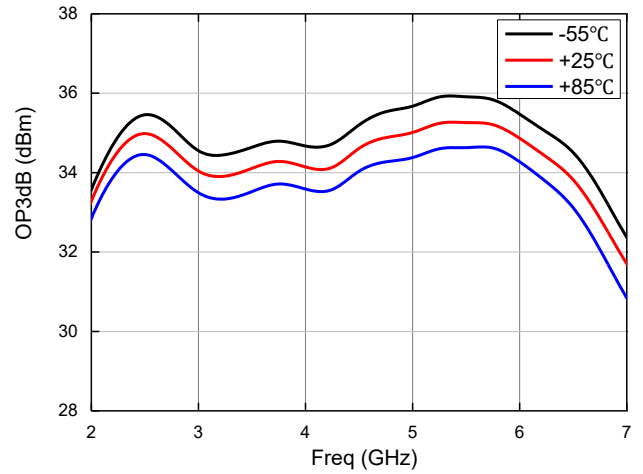

功率附加效率@P3dB

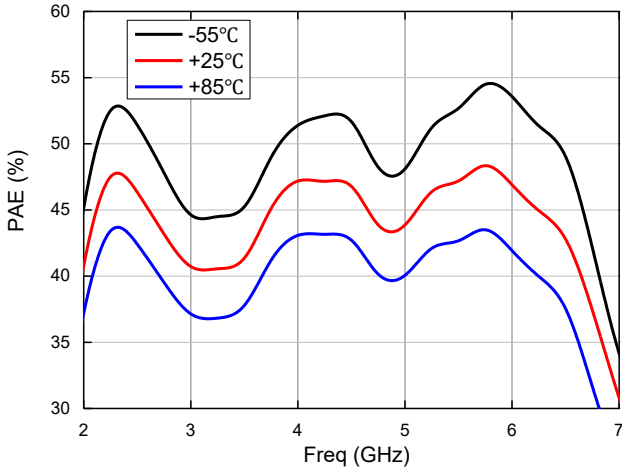

动态电流@P3dB

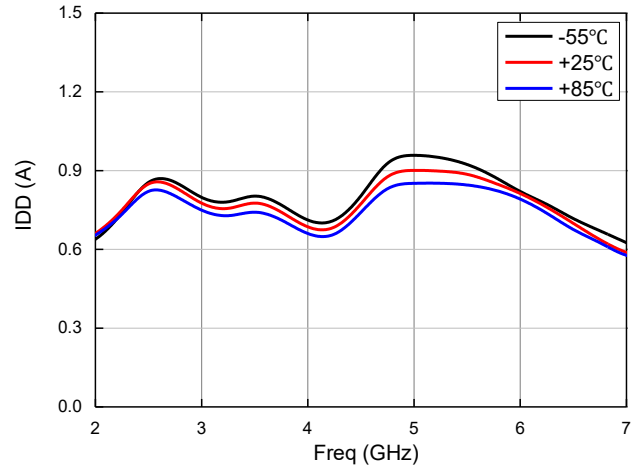

功率增益@P3dB

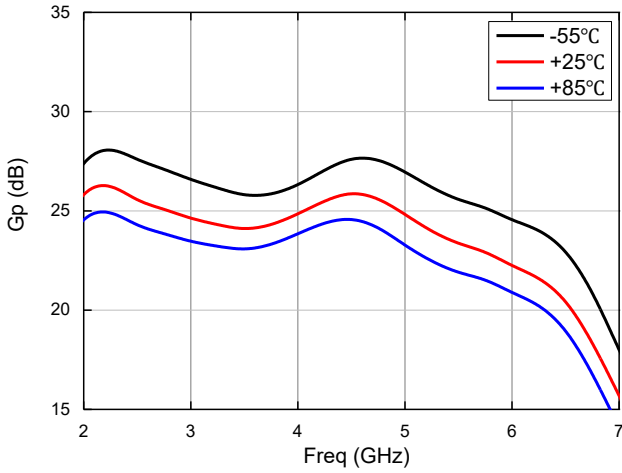

外形尺寸 (单位: mm)



TOP VIEW

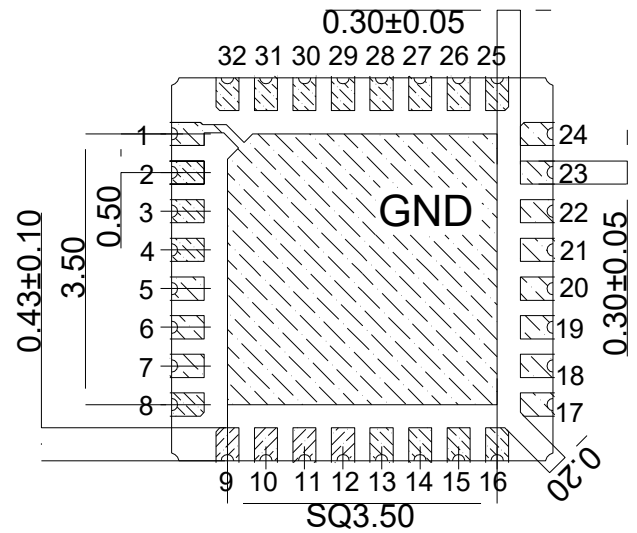

BOTTOM VIEW

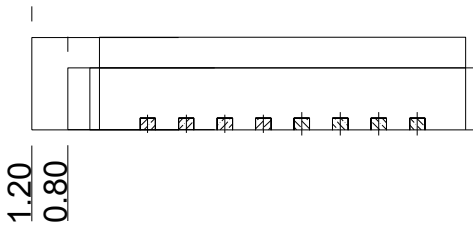

SIDE VIEW

端口定义

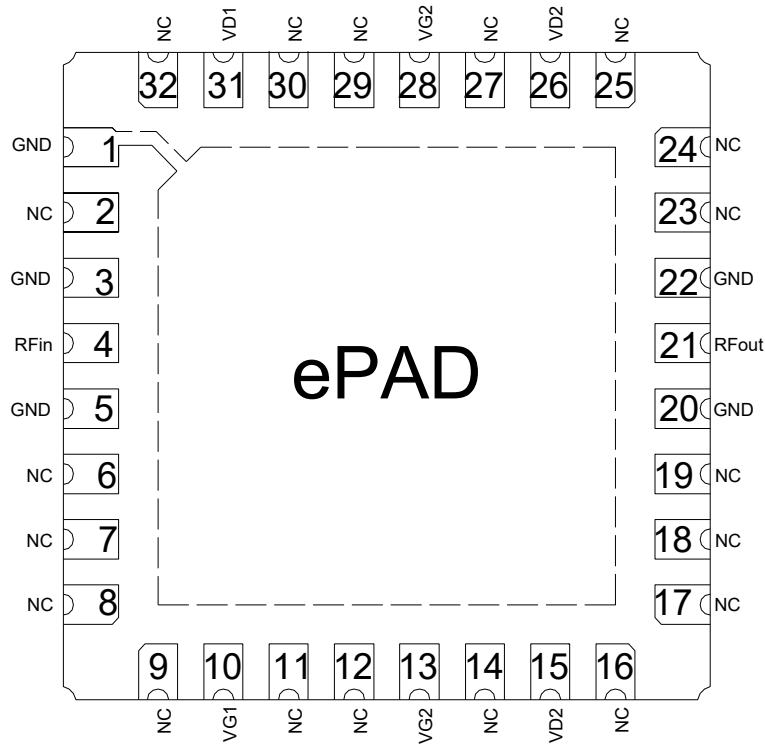

序号	标识	功能定义	信号或电压
4	RFin	射频输入端口，集成隔直功能	RF
21	RFout	射频输出端口，集成隔直功能	RF
10	VG1	功放栅极负电	-0.85V
13/28	VG2	功放栅极负电	-0.85V
31	VD1	功放漏极正电	+8V
15/26	VD2	功放漏极正电	+8V
1/3/5/20/22	GND	接地端	/
其他	NC	悬空	/

## 应用电路

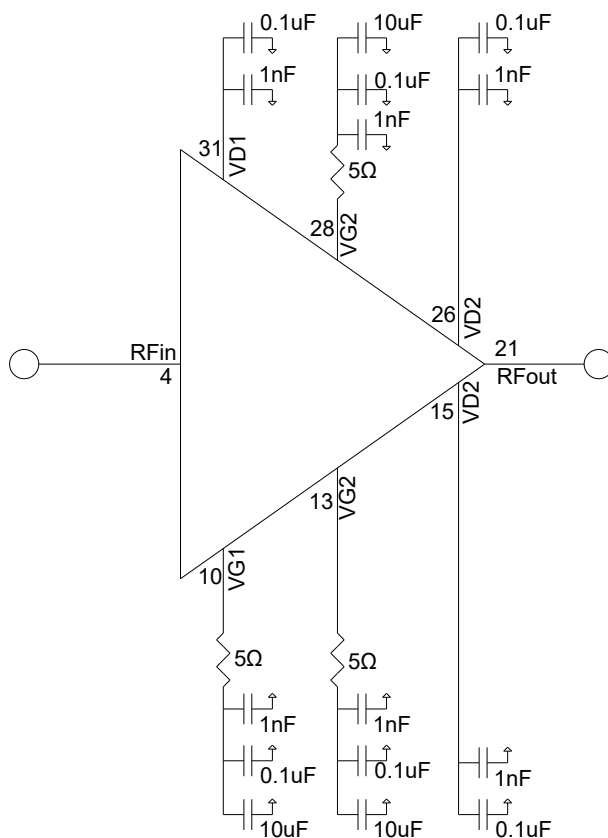

## 注意事项

- 1) 在净化环境装配使用；
- 2) 封体材料：符合 RoHS 规范的陶瓷材料；
- 3) 引线框架材料：铜合金；
- 4) 引线表面镀层：金，金层厚度大于 $1.5\mu\text{m}$ ；
- 5) 最高回流焊峰值温度： $260^{\circ}\text{C}$ ；
- 6) 本品属于静电敏感器件，储存和使用注意防静电；
- 7) 干燥、氮气环境储存；
- 8) 不要试图用干或湿化学方法清洁芯片表面。